



**ГОСУДАРСТВЕННОЕ ПРОИЗВОДСТВЕННОЕ ОБЪЕДИНЕНИЕ «МИНСКСТРОЙ»
ОТКРЫТОЕ АКЦИОНЕРНОЕ ОБЩЕСТВО «ОРГСТРОЙ»**

Типовые решения организации строительной площадки

Блоки разработаны на основе модулей офисно-бытовых контейнеров производства ОАО «Строймаш» г. Минск, с наружной и внутренней отделкой. На стройплощадке формируются только стыковочные узлы. Количество модулей определяется числом работающих на объекте

**г. Минск
2010 г**

ТИПОВЫЕ РЕШЕНИЯ УСТРОЙСТВА БЫТОВОГО ГОРОДКА СТРОИТЕЛЬНОЙ ПЛОЩАДКИ

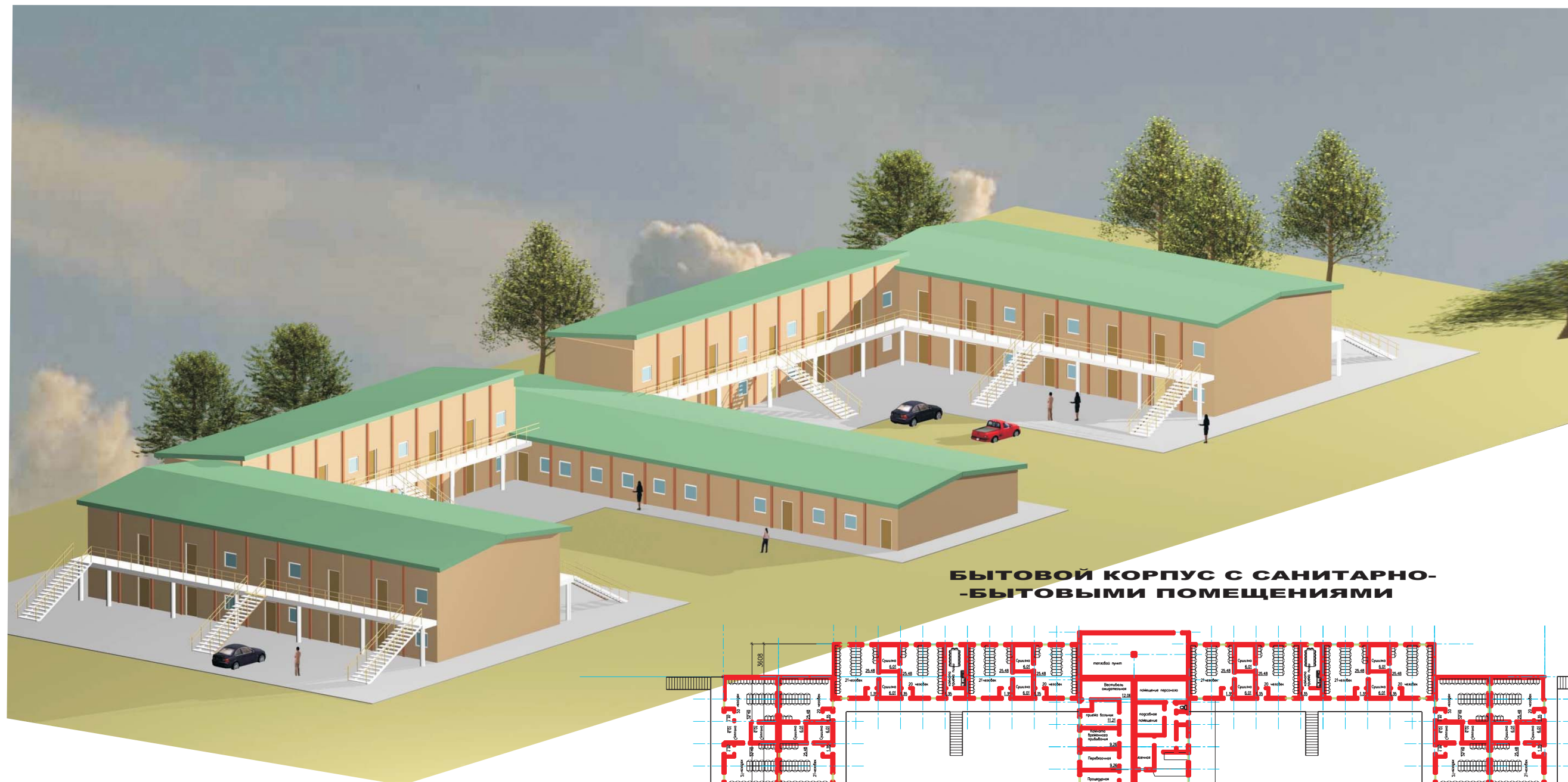

**БЫТОВОЙ КОРПУС С САНИТАРНО-
-БЫТОВЫМИ ПОМЕЩЕНИЯМИ**

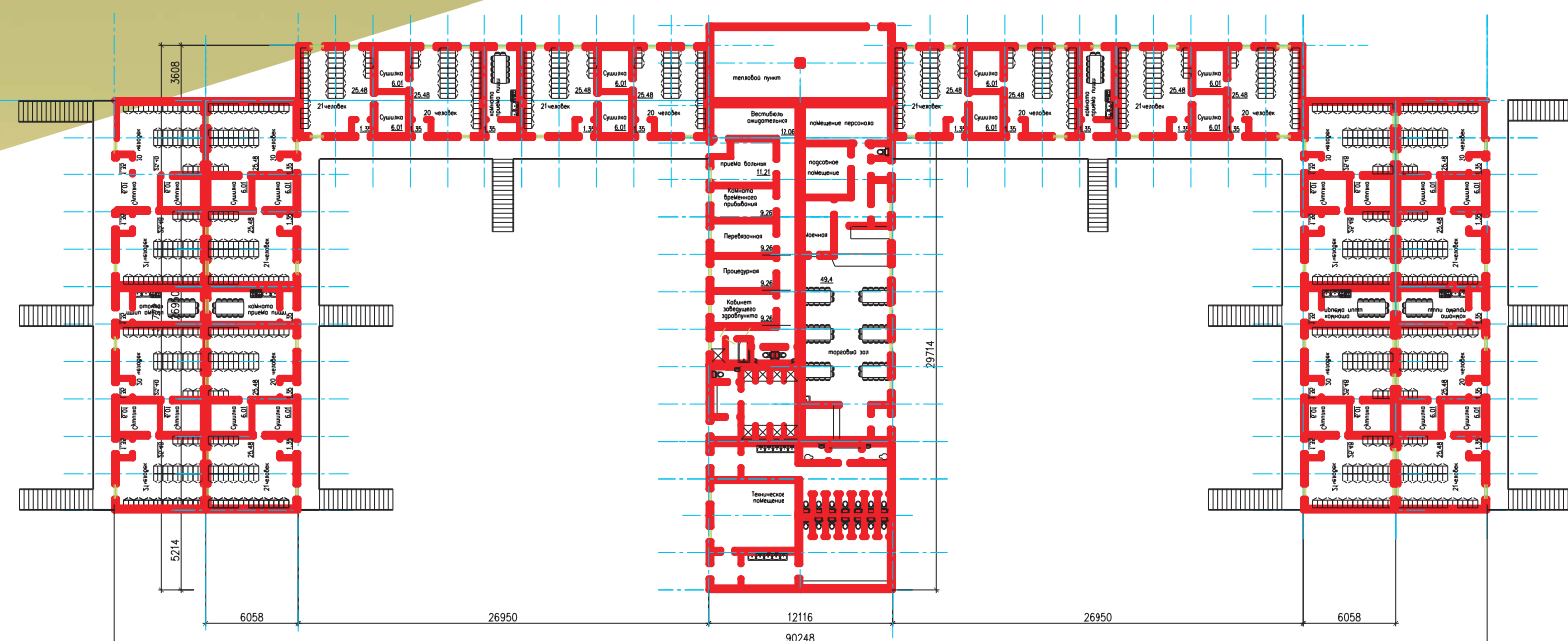

Использование различных модификаций контейнеров позволит решать вопросы размещения административных и санитарно - бытовых помещений.

ТИПОВЫЕ РЕШЕНИЯ УСТРОЙСТВА БЫТОВОГО ГОРОДКА СТРОИТЕЛЬНОЙ ПЛОЩАДКИ

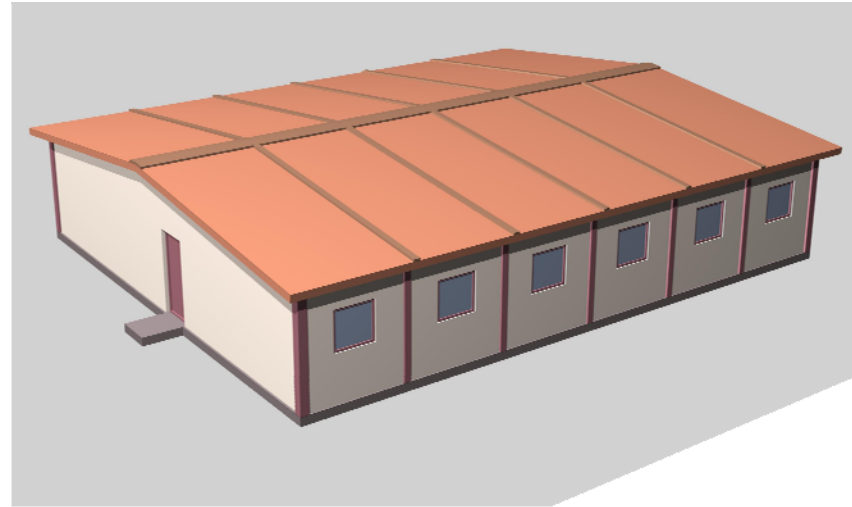

ВАРИАНТЫ КОМПОНОВКИ БЫТОВЫХ БЛОКОВ

тип 1

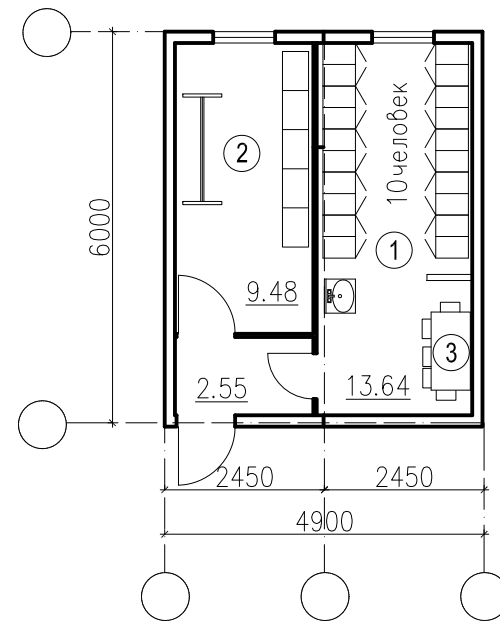

тип 2

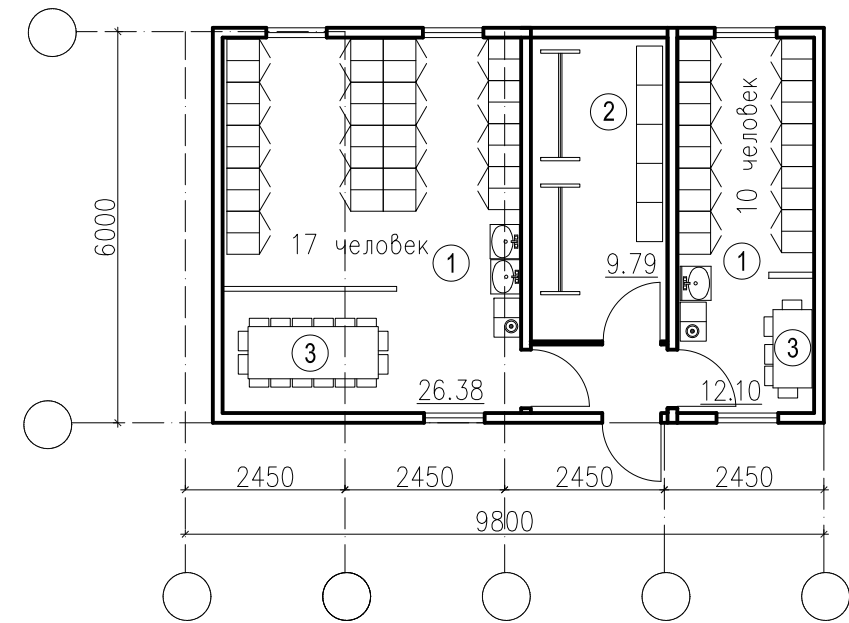

тип 3

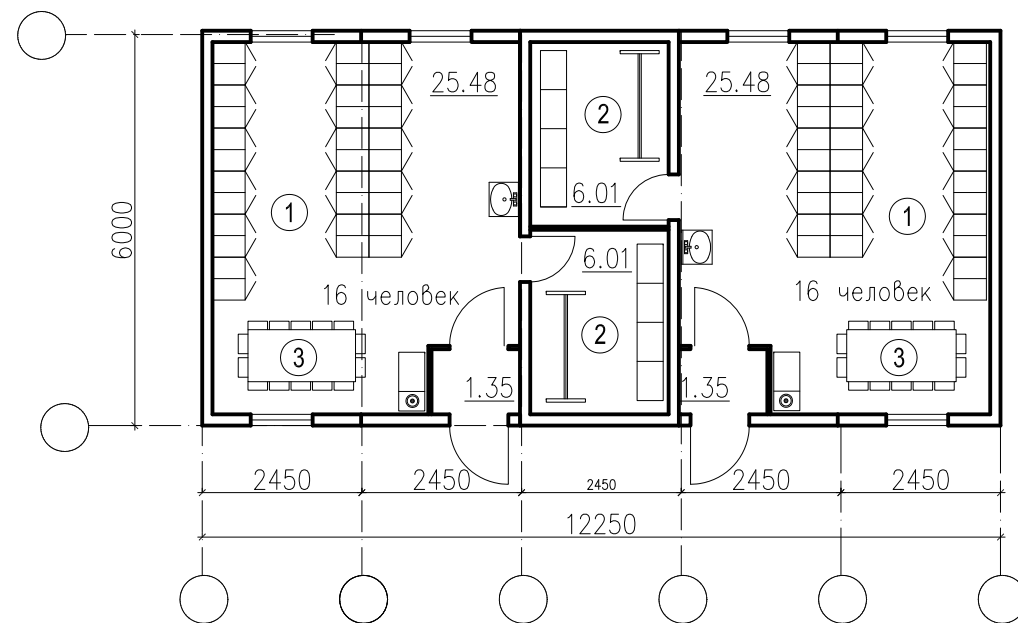

ЭКСПЛИКАЦИЯ ПОМЕЩЕНИЙ

1. Гардеробная
2. Помещение сушки рабочей одежды
3. Место приема пищи

Бытовые блоки компонуются в зависимости от числа работающих и оборудуются гардеробными и помещениями для сушки одежды и обуви. Места приема пищи оборудованы мебелью, СВЧ-печами для подогрева пищи и электрочайниками.

ВНУТРЕННЯЯ ОТДЕЛКА ПОМЕЩЕНИЙ выполняется в заводских условиях -

стены - плиты МДФ с утеплителем и облицовкой под орех;
потолок - панели ПВХ;
полы - линолеум.

Открытое акционерное общество
"ОРГСТРОЙ"
г. Минск

ТИПОВЫЕ РЕШЕНИЯ УСТРОЙСТВА БЫТОВОГО ГОРОДКА СТРОИТЕЛЬНОЙ ПЛОЩАДКИ

ВАРИАНТ КОМПОНОВКИ БЫТОВОГО ДВУХЪЯРУСНОГО БЛОКА тип 4



План нижнего уровня

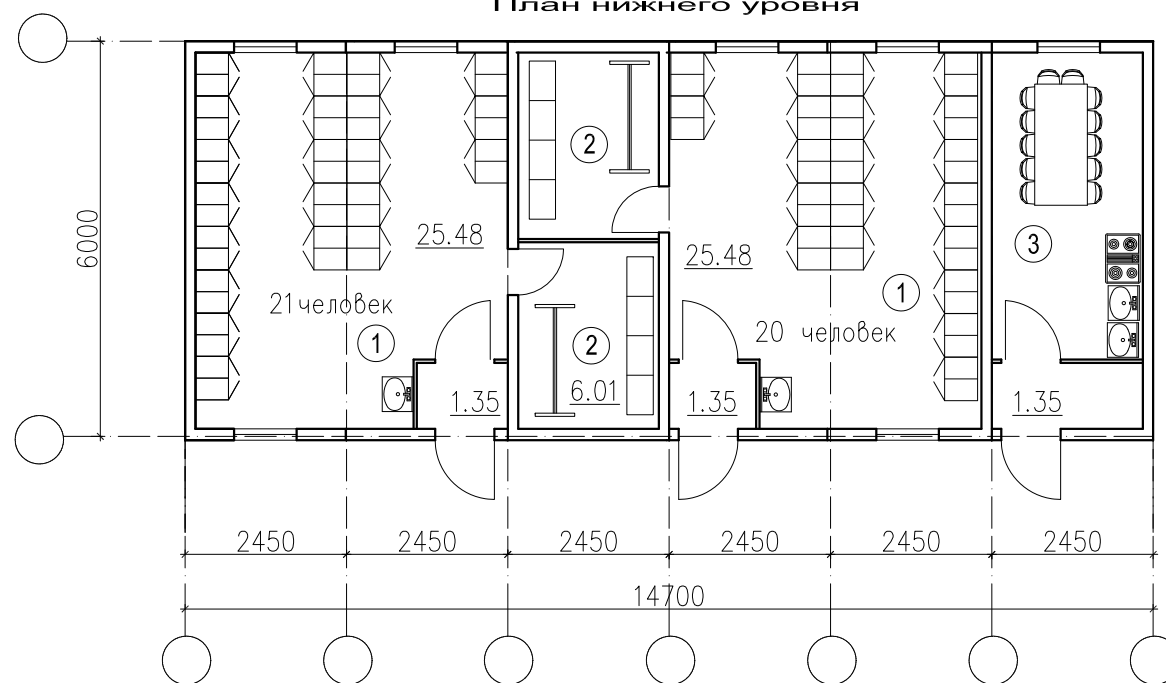

План верхнего уровня

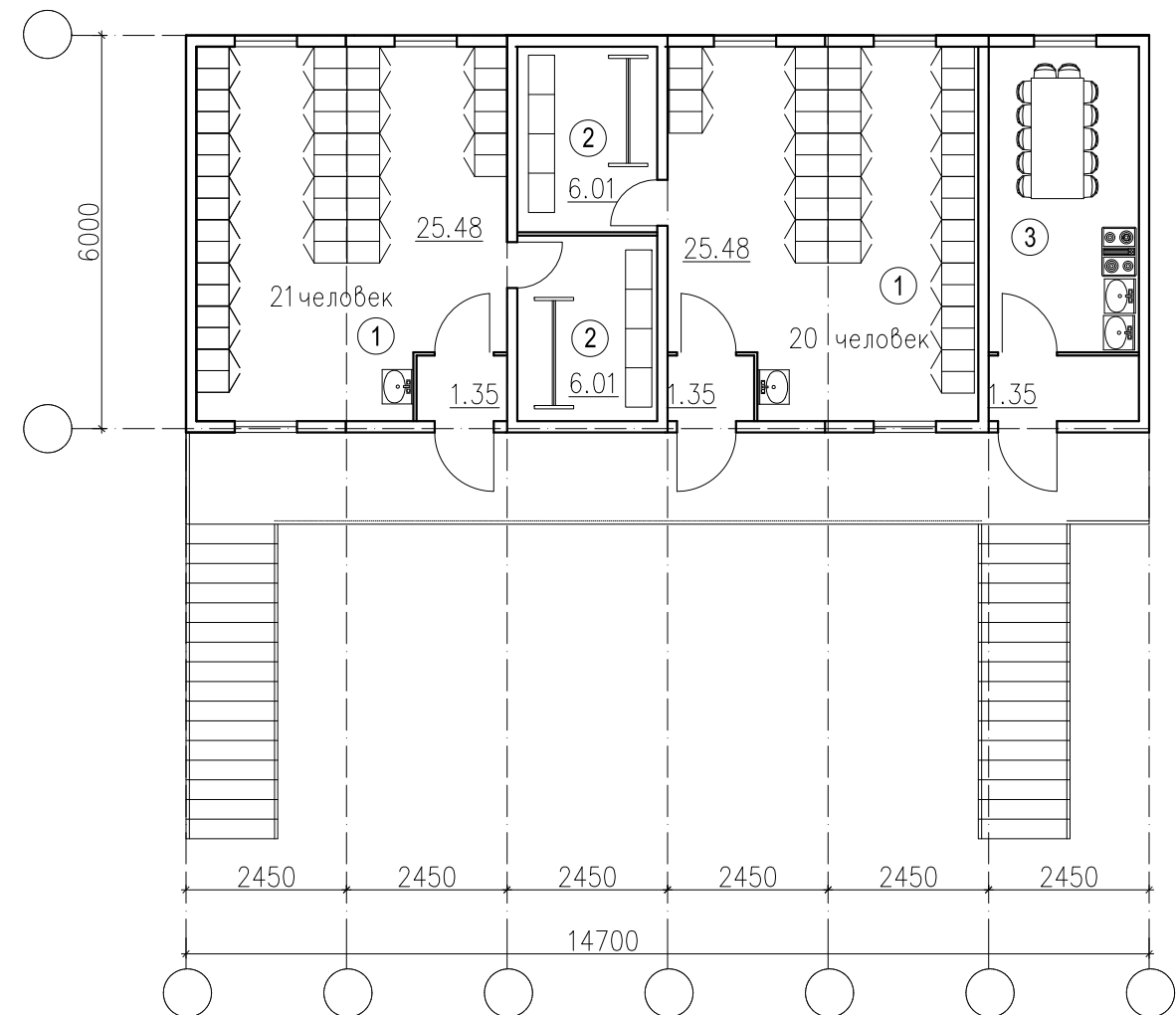

ЭКСПЛИКАЦИЯ ПОМЕЩЕНИЙ

1. Гардеробная
2. Помещение сушки рабочей одежды
3. Комната приема пищи

НАРУЖНАЯ ОТДЕЛКА БЛОКОВ - зашивка
металлопрофилем с утеплителем.
ВНУТРЕННЯЯ ОТДЕЛКА ПОМЕЩЕНИЙ -
выполняется в заводских условиях,
стены - плиты МДФ с облицовкой;
потолок - панели ПВХ;
полы - линолеум.

Бытовые блоки комплектуются в зависимости от числа работающих и
оборудуются гардеробными и помещениями для сушки одежды и обуви.
Комнаты приема пищи оборудованы мебелью, электрочайниками и
СВЧ-печами для подогрева пищи .

Открытое акционерное общество
"ОРГСТРОЙ"
г.Минск

ТИПОВЫЕ РЕШЕНИЯ УСТРОЙСТВА БЫТОВОГО ГОРОДКА СТРОИТЕЛЬНОЙ ПЛОЩАДКИ

ВАРИАНТ КОМПОНОВКИ АДМИНИСТРАТИВНОГО БЛОКА

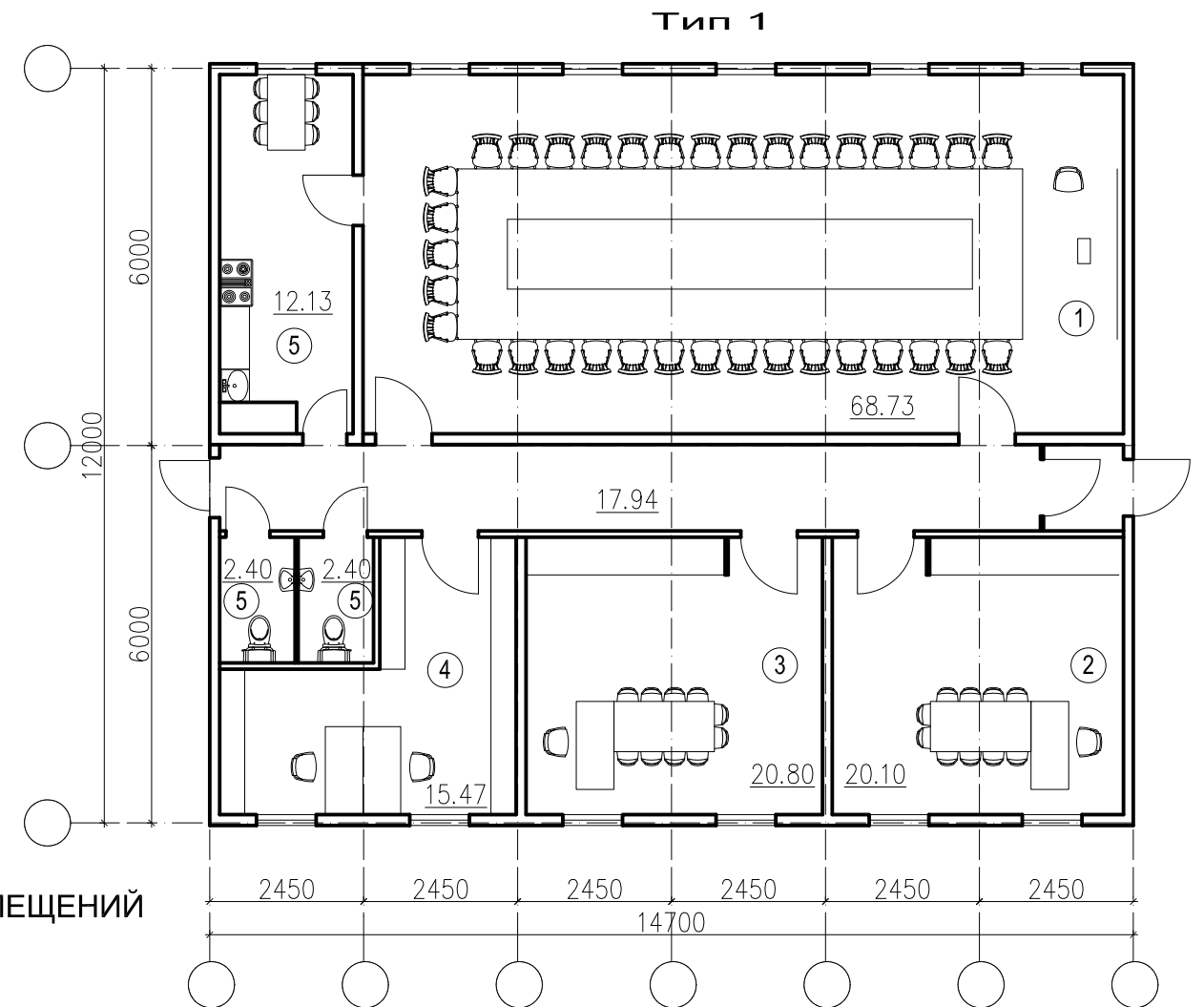
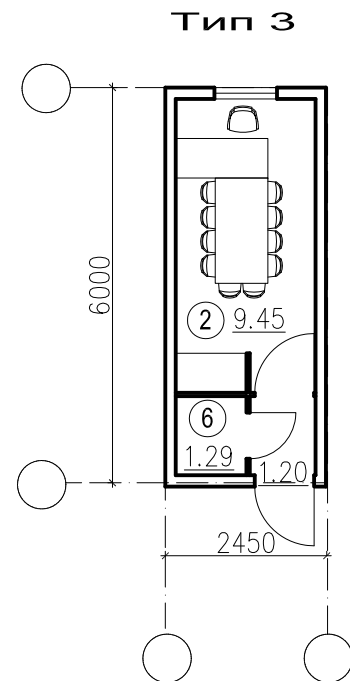
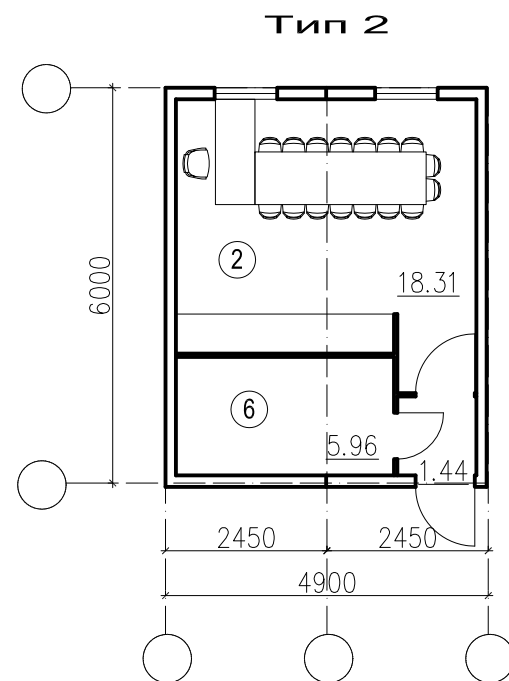
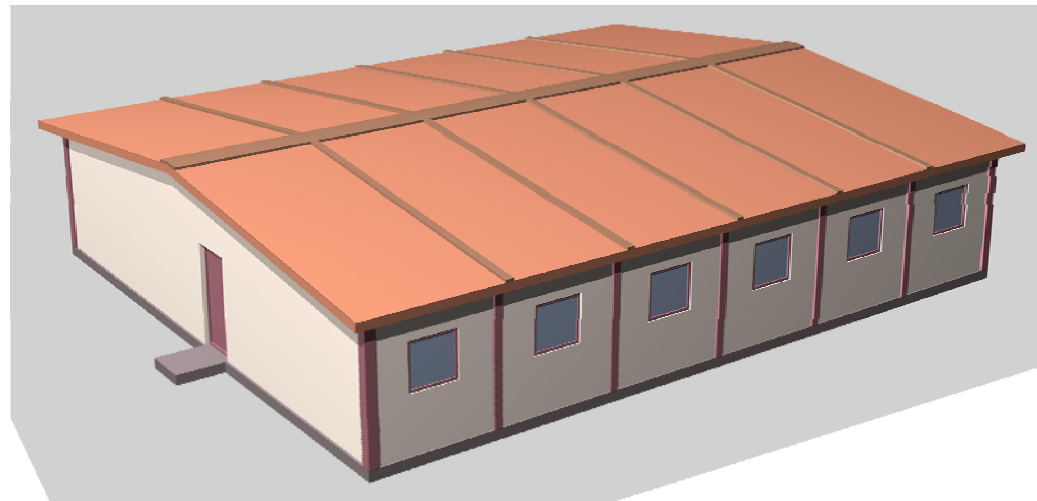

ЭКСПЛИКАЦИЯ ПОМЕЩЕНИЙ

1. Зал совещаний
2. Прорабская
3. Помещение технадзора
4. Кабинет охраны труда и
5. Комната приема пищи
6. Архив

Помещения оснащены следующим оборудованием:

прорабская - сейф, компьютер, телефон, факс, стелаж для техдокументации
 кабинет технического надзора - стелаж для техдокументации, телефон, факс
 кабинет охраны труда - стелаж для техдокументации, планшеты с наглядной агитацией

Открытое акционерное общество
"ОРГСТРОЙ"
 г.Минск

ТИПОВЫЕ РЕШЕНИЯ УСТРОЙСТВА БЫТОВОГО ГОРОДКА СТРОИТЕЛЬНОЙ ПЛОЩАДКИ

ВАРИАНТЫ КОМПОНОВКИ САНИТАРНО-БЫТОВЫХ БЛОКОВ

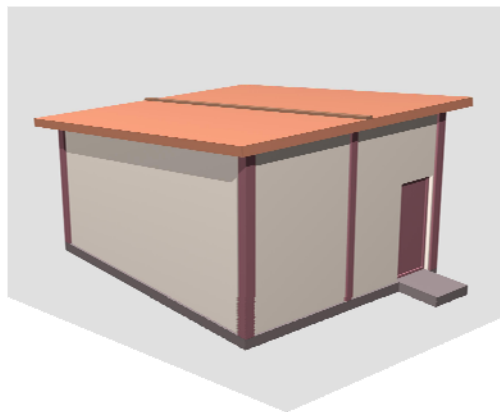

тип 1

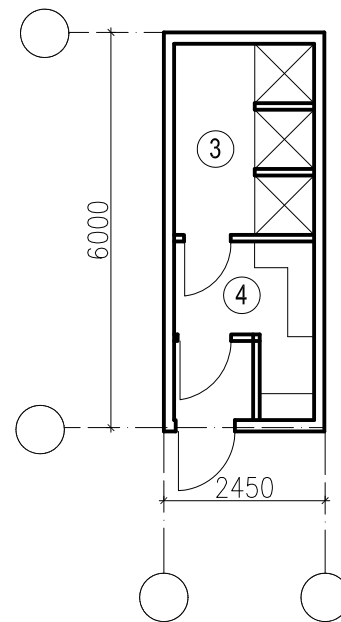

тип 2

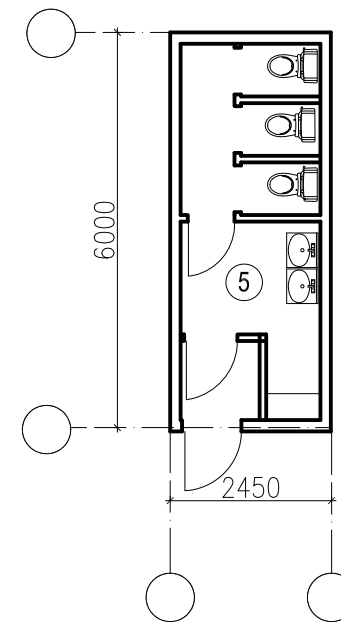

ЭКСПЛИКАЦИЯ ПОМЕЩЕНИЙ

1. Гардеробная
2. Помещение сушки рабочей одежды
3. Душевая
4. Преддушевая
5. Санузел
6. Место приема пищи

тип 3

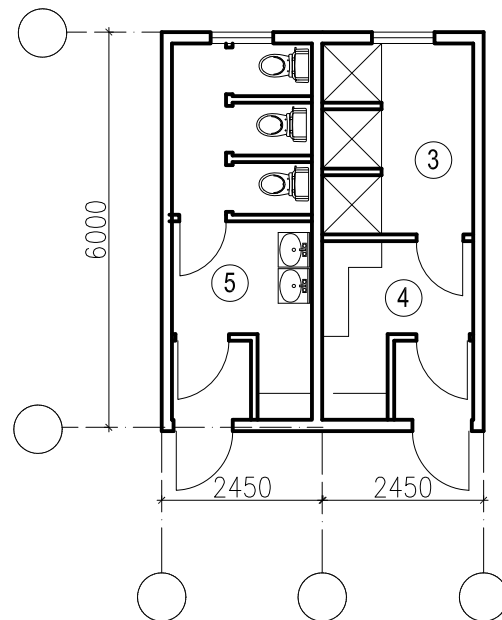

тип 4

(вариант для категории работающих с сильным загрязнением)

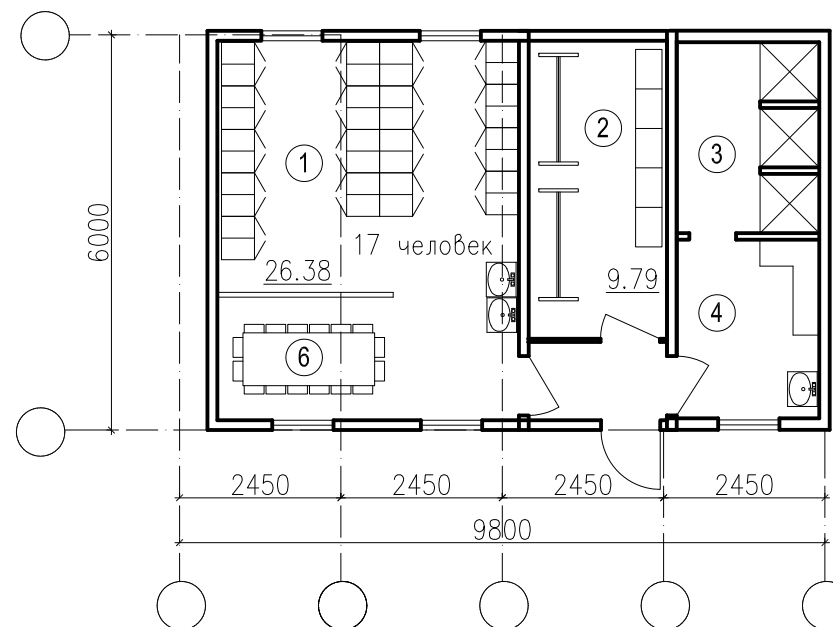

НАРУЖНАЯ ОТДЕЛКА БЛОКОВ - зашивка
металлопрофилем с утеплителем.

ВНУТРЕННЯЯ ОТДЕЛКА ПОМЕЩЕНИЙ -
выполняется в заводских условиях,
стены - влагостойкие плиты МДФ;
потолок - панели ПВХ;
полы - линолеум, в санузлах и
душевых-гомогенное покрытие

Открытое акционерное общество
"ОРГСТРОЙ"
г. Минск

ТИПОВЫЕ РЕШЕНИЯ УСТРОЙСТВА БЫТОВОГО ГОРОДКА СТРОИТЕЛЬНОЙ ПЛОЩАДКИ

ПОМЕЩЕНИЕ ОХРАНЫ И ОПЕРАТОРА ПУНКТА МОЙКИ КОЛЕС АВТОМОБИЛЕЙ

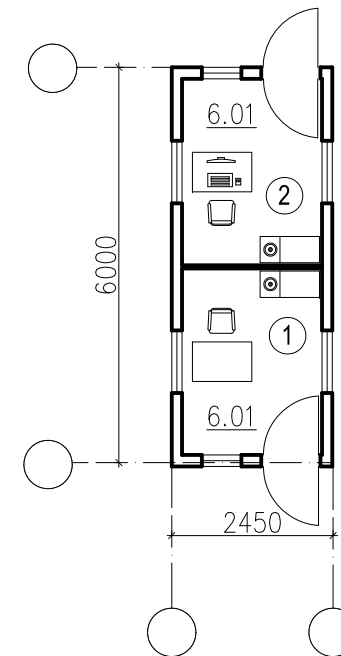
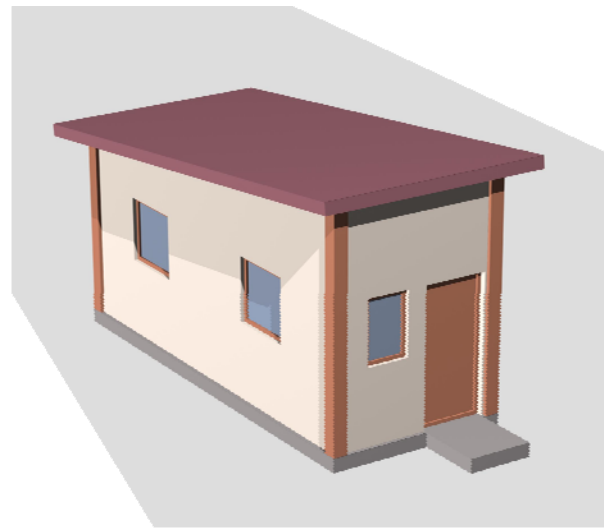

ЭКСПЛИКАЦИЯ ПОМЕЩЕНИЙ

1. Комната охраны
2. Комната оператора

В комнатах охраны и оператора предусмотрена необходимая мебель, установлен телефон. Помещение оператора мойки колес дополнительно оснащено компьютером.

НАРУЖНАЯ ОТДЕЛКА БЛОКА - зашивка металлопрофилем с утеплителем.

ВНУТРЕННЯЯ ОТДЕЛКА ПОМЕЩЕНИЙ выполняется в заводских условиях -

стены - плиты МДФ с утеплителем и облицовкой под орех;
потолок - панели ПВХ;
полы - линолеум.

Открытое акционерное общество
"ОРГСТРОЙ"
г. Минск